

DEEBOT

地面清洁机器人 说明书



官网正品验证
享受更好服务

ECOVACS
ROBOTICS

衷心感谢您购买科沃斯优质出品的地面清洁机器人 DEEBOT！希望您使用愉快。

在使用中如遇任何问题，请联系我们的售后服务中心：☎ 400-886-8888，将有专业人员为您解答问题。

更多详情请至科沃斯官网：🌐 www.ecovacs.com

本资料产品以实物为准，我公司保留产品更新的权利，如有变动，恕不另行通知。

再次感谢您选择 DEEBOT!

目录

1. 安全说明	2
2. 产品组成	3
2.1 包装内容物	3
2.2 部件名称	4
2.3 充电座及主机  按键显示	5
2.4 遥控器	6
3. 产品操作	8
3.1 快速使用指南	8
3.2 开机/待机/睡眠/关机	9
3.3 预约清扫	9
3.4 清扫模式	10
3.5 蓄水器及抹布安装	11
4. 产品维护	12
4.1 边刷清洁	12
4.2 尘盒及滤网清洁	12
4.3 蓄水器及抹布清洁	12
4.4 传感器及充电极片清洁	13
5. 常见故障	14
5.1 警示代码表	14
6. 产品参数	15

1. 安全说明书

使用产品时，请保持一贯的警惕性，遵循以下事项：

使用产品前请仔细阅读此说明书。

请保存好说明书。

1. 产品不能由 8 岁以下儿童或精神上有障碍的人使用。若需要使用，请在监护人的监督指导下进行。请不要让儿童骑坐在产品上，或将产品作为玩具玩耍。
2. 针对产品在清扫中可能出现的问题，应及早排除。清理地面上的电线线和细小物品避免产品在清洁过程中受阻。将地毯的边穗翻折到地毯下，并使垂挂的窗帘、桌布等不要接触地面。
3. 若存在诸如楼梯等悬空环境，请先测试产品看其是否可以检测到悬空区域边缘而不跌落。应在悬空区域边缘设置防护栏以防产品跌落。应确保该防护设施不会引发绊倒等人身伤害。
4. 请按照说明书的指示使用产品。仅使用制造商推荐或销售的附件。
5. 确保电源电压符合充电座上标注的电压。
6. 仅在室内家庭环境中使用。请勿在室外、商业及工业场所使用。
7. 仅使用制造商专配的原装可充电电池及充电座。严禁使用不可充电电池，电池规格信息请参考“技术参数”。
8. 使用产品前确保尘盒、过滤材料已安装到位。
9. 禁止在有明火或易碎物品的环境中使产品。
10. 禁止在极热（高于 40°C）或极冷（低于 -5°C）的环境中使产品。
11. 禁止人体的头发，衣服，手指等其他部位靠近产品的开口和运作部件。
12. 请勿在婴幼儿睡眠的房间里使产品。
13. 禁止在潮湿或有积水的地面上使产品。
14. 禁止产品吸取诸如石子，废纸等任何可能堵塞产品的物品。
15. 禁止产品吸取任何易燃物品，如汽油、打印机或复印件用调色剂和色粉。禁止在有易燃物品的清洁区域中使用产品。
16. 禁止产品吸取任何正在燃烧的物品，如香烟、火柴、灰烬及其它可能导致火灾的物品。
17. 禁止在吸口处放置物品。吸口堵塞时请勿使产品。清理吸口处的灰尘，棉絮，毛发等，确保吸口处空气流通顺畅。
18. 小心使电源线避免其损坏。禁止利用电源线拖拽或提拉产品及产品充电座，禁止将电源线当作提手，禁止把电源线夹在门缝里，禁止在尖角和拐角处拉动电源线。禁止产品在电源线上运行，同时电源线应远离热源。
19. 如果电源线软线损坏，为了避免危险，必须由制造商、其维修部或类似部门的专业人员更换。
20. 禁止使损坏的充电座。
21. 请勿利用损坏的电源线或电源插座使产品。当产品因跌落、损坏、室外使用或进水导致无法正常工作时，请勿使产品。为避免伤害，产品应由制造商或其售后服务进行维修。
22. 在清洁和维护产品前请先关闭产品开关。
23. 在清洁和维护产品前必须先将插头从电源插座拔出。
24. 在废弃产品前，请先将产品从充电座上取下，关闭产品电源开关并取出电池。
25. 在废弃产品前，必须遵循当地法律法规移除并废弃产品电池。
26. 请遵循当地法律法规处理旧电池。
27. 即使在产品已严重受损的情况下也禁止焚烧产品，产品电池可能因此引发爆炸。
28. 若长时间不使用产品，请将产品断电。
29. 请依照说明书的指示使产品。因不当使用导致的任何损失及伤害，本公司概不负责。

2. 产品组成

2.1 包装内容物

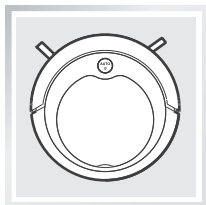

主机

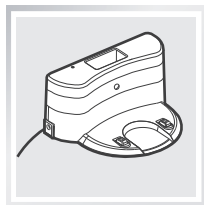

充电基座

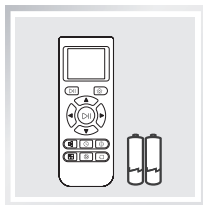

遥控器 (含电池*2)



产品使用资料

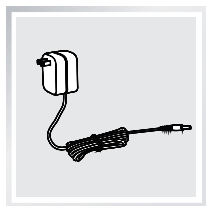

电源适配器

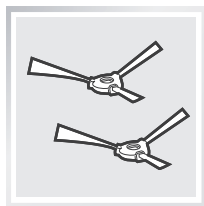

边刷*2对



清理小工具

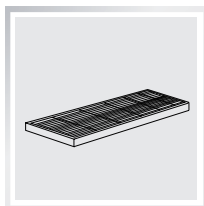

高效滤网

2. 产品组成

2.2 部件名称

主机

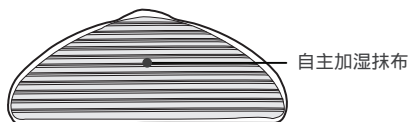
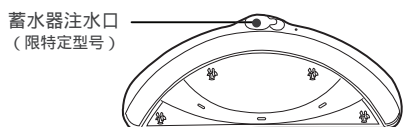
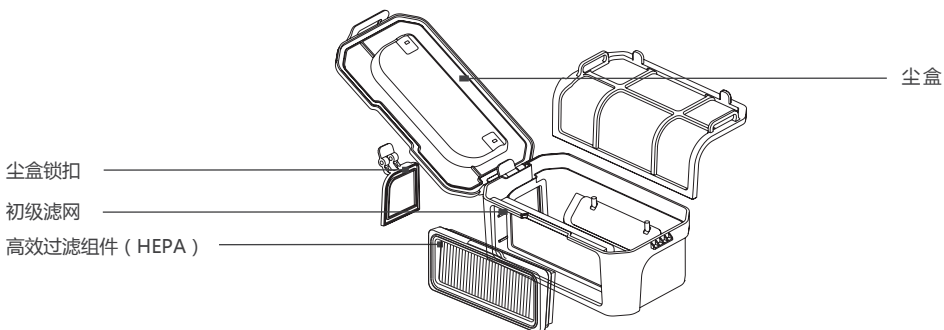
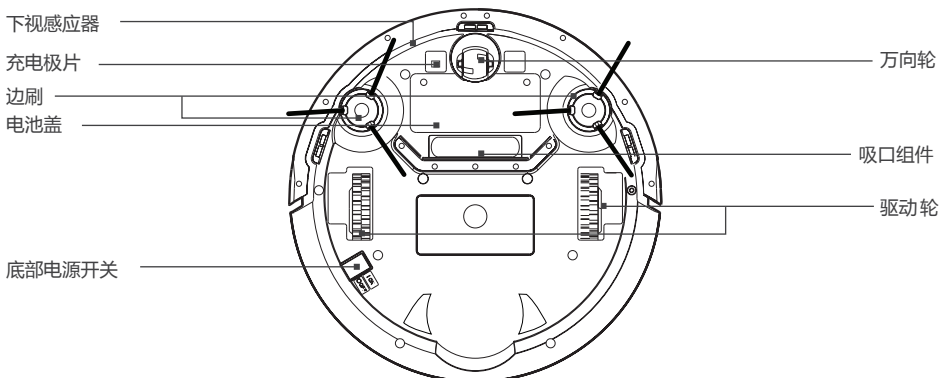
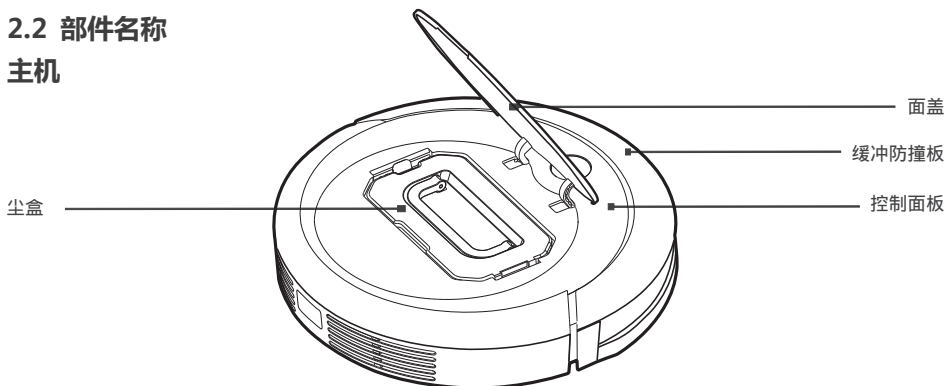

2. 产品组成

2.3 充电座及主机 按键显示

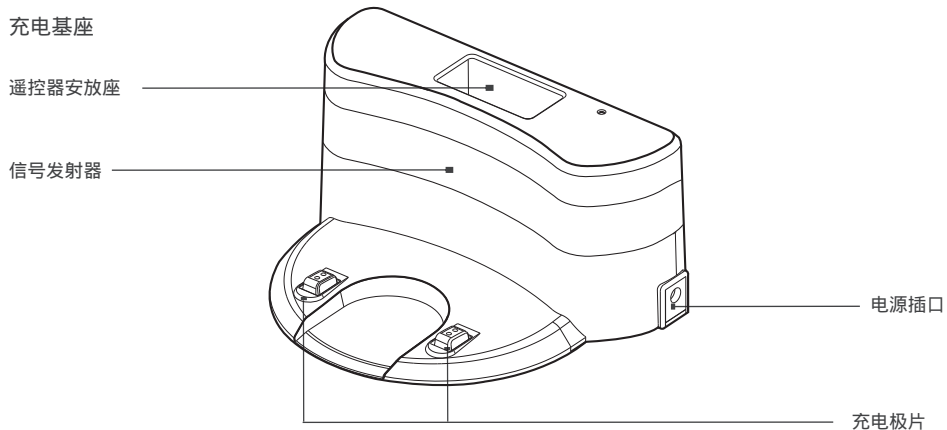

主机 按键显示

主机状态	 按键显示
充电中	绿灯呼吸
充电完成时	绿灯常亮
待机模式时	绿灯常亮
机器出现故障时	红灯加报警提示
低电量时	橙灯常亮
清扫中	绿灯常亮
休眠状态	灯熄灭

2. 产品组成

2.4 遥控器

详细操作说明

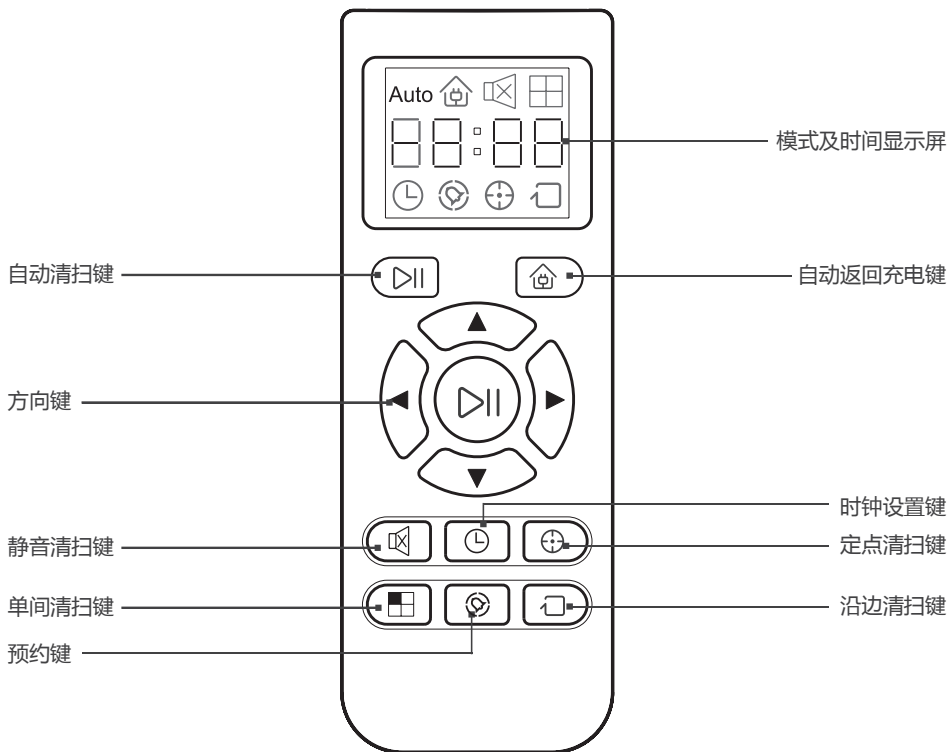

1、 “” 模式及时间显示屏。

2、 “” 自动清扫键

按此键机器开始自动清扫，此时遥控器屏幕 Auto 显示。

3、 “” 自动返回充电键

在待机模式下，按此键使机器进入回充模式，此时遥控器屏幕  显示。

2. 产品组成

4. 方向键

A、“▲”向前/+

预约模式或时钟模式下按此键使数字增加。

在待机模式下，长按此键机器持续向前运动，松开恢复待机模式。

B、“▼”向后/-

预约模式或时钟模式下按此键使数字减少。

在待机模式下，长按此键机器持续后退运动，松开恢复待机模式。

C、“◀”向左

预约模式或时钟模式下按数字从分钟转换到小时。

在待机模式下，长按此键持续左转动，松开恢复待机模式。

D、“▶”向右

预约模式或时钟模式下按数字从小时转换到分钟。

在待机模式下，长按此键持续右转动，松开恢复待机模式。

E、“▷||”保存设置时间。

5、“”静音清扫键

在自动清扫(▷||)模式与单间清扫(■)模式下，按此键可以调整吸力大小。

6、“■”单间清扫键

在待机模式下，按此键使机器可以短时间工作，适合单个房间及小面积清扫。

7、“⌚”时钟设置键

按此键进入时钟设置模式，按▷||键确认。

8、“”预约键

在待机模式下，按此键进入预约设置模式，按▷||保存预约参数设置，同时更新到主机，预约时间为延期时间。

9、“”定点清扫键

在待机模式下，按此键使机器开始螺旋式定点清扫。

10、“”沿边清扫键

在待机模式下，按此键使机器开始沿墙或沿障碍物清扫。

11、 显示预约时间。

 显示时钟时间。

注意

- 使用前请安装两颗AAA/R03型电池。
- 若长时间不使用遥控器，请将电池取出。
- 遥控器操作需对准机器信号接收器，有效范围为6米之内。

3. 产品操作

3.1 快速使用指南

放置好充电座，连接好适配器，此时充电座上的指示灯会常亮。

把充电座置于靠墙位置，并移除充电座左右各1米，前方2米的所有障碍物，如下图所示：

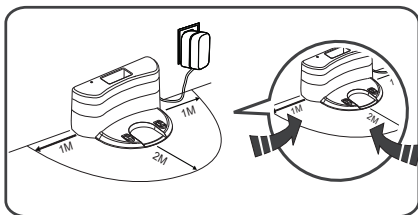
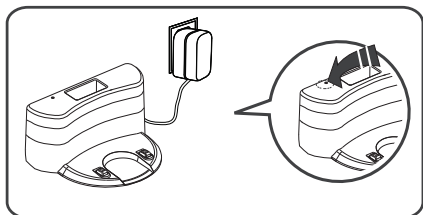

打开机器底部的电源开关，主机上的  按键绿灯常亮。

（如果30秒内没有对机器进行操作，机器将会进入睡眠模式）。

注意：

- 请确认电源开关已打开，否则，机器无法运行。
- 如果充电时，机器呈红灯闪烁并发出报警声，表示机器底部电源没有打开，无法正常充电。
- 对机器进行充电前，请确保电源开关是打开状态，否则，机器无法进行有效充电。

可以用以下方式对机器进行充电：

A. 将电源适配器插头插到充电座上，另一头接通电源，如图A。

B. 在待机或清扫状态下，按遥控器上的自动回充键使机器回去充电，如图B。

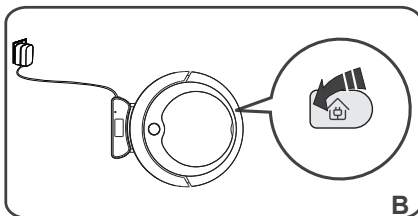
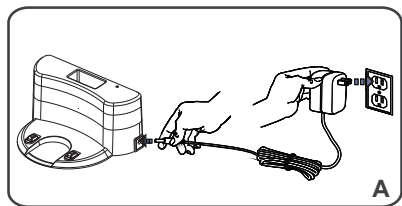

为了更好地延长电池寿命：

A. 新电池充电前三次最好充24小时以上。

B. 正常使用时，请将机器储存于充电座上，并保证充电基座接通电源。



C. 若长时间不使用机器，请将机器充满电，关掉电源开关，将电池单独拆下来，储存于清爽干燥的地方。

自动充电



电量过低时，机器会自动开始寻找充电座充电。

3.2 开机/待机/睡眠/关机

开机

- A. 确保机器底部的电源开关处于打开状态。
- B. 按主机  键或遥控器上的  键使机器开始工作。

待机模式

- A. 机器在清扫模式下，按主机  进入待机模式。
- B. 机器在睡眠模式时，按主机  进入待机模式。

睡眠模式



- A. 长按主机  键3秒。
- B. 30秒内没有对机器进行操作，机器会自动进入睡眠模式。

关机



- A. 将底部电源开关打到O状态（O代表关机，1代表开机，产品预设状态为O）。

3.3 预约清扫

设置时钟时间

- A. 按遥控器上的  键进入实时时钟设置模式，按方向键设定具体时间。
- B. 按  键保存设定。



设置预约时间

- A. 遥控器指向机器，按遥控器  键进入预约模式。
- B. 按遥控器方向键设定具体清扫时间。
- C. 将遥控器指向机器，按下  键保存时间，此时机器发出提示音，表示预约成功。

取消预约时间

对准机器长按此  键取消预约功能。





提示：

- 设置预约前请按遥控器  键先确认遥控器屏显时间与实时时间保持一致。
- 您可以根据需求，设定机器清扫的时间，一旦被设定，机器会在设定的时间离开充电座开始清扫工作。后续每天按预约时间工作一次。
- 预约时间设置时，遥控器指向机器，按遥控器  键，机器发出提示音确认接收成功，若没有提示音确认，设置无效。
- 一旦预约生效，机器会准时在预约好的时间开始工作，若机器底部电源开关被关闭，预约会被清零，您需要重新再进行预约设置。
- 更换遥控器电池时，请重新设置预约时间和时钟时间。

3. 产品操作



3.4 清扫模式

自动清扫

- A. 待机模式下，按主机  键或遥控器  键，机器进入自动清扫状态。
 B. 在自动清扫模式下，按主机  键或遥控器  键，主机进入待机状态。



 **提示：** 该模式机器自动清扫房间，依据不同地面环境自行调整清洁路径。

定点清扫

- A. 待机模式下，按遥控器  键，机器进入定点清扫状态。
 B. 在定点清扫模式下，按主机  键或遥控器  键，主机进入待机状态。

 **提示：** 该模式机器需放置重点清扫区域旁边，机器开始定点清扫。

沿边清扫

- A. 待机模式下，按遥控器  键，机器开始沿边清扫。
 B. 在沿边模式下，按主机  键或遥控器  键，主机进入待机状态。



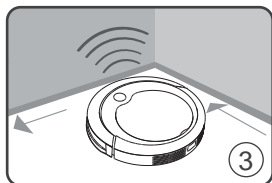
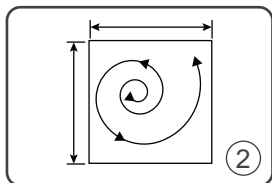
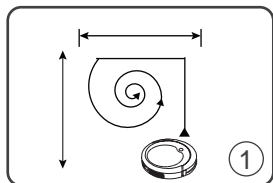

 **提示：** 该模式机器探测到物体边时，机器自动进入沿边模式清扫。





自动返回充电

- A. 待机模式下，按遥控器  键，机器进入返回充电状态。
 B. 在自动返回充电模式下，按下  键，主机进入待机状态。

静音清扫模式

- A. 在自动清扫（）模式与单间清扫（）模式下按遥控器  键，机器进入静音清扫模式。
 B. 在静音清扫模式下，按主机  键或遥控器  键，主机进入待机状态。

单间清扫模式

- A. 待机模式下，按遥控器  键，机器进入单间清扫状态。
 B. 在单间清扫模式下，按主机  键或遥控器  键，主机进入待机状态。

 **提示：** 此模式适合单间及小面积房间短时间的清扫。

 **提示：** 清扫模式下，电量过低时机器自动返回充电座充电。

3.5 蓄水器及抹布安装

蓄水器安装（限特定型号）

1. 将蓄水器上的注水口打开，将水缓慢注入蓄水器中。

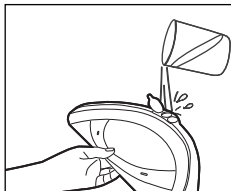

2. 盖紧注水口盖，黏贴好抹布，将抹布组件安装至主机底部即可，注意抹布组件与主机底部完全贴合。

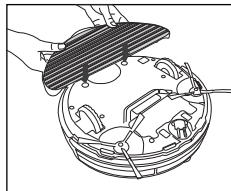

抹布安装

将抹布对准主机底部的，注意抹布与主机底部需完全贴合。

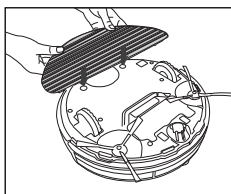

4. 产品维护

4.1 边刷清洁

边刷变脏时请对边刷进行清洁；若边刷已受损，可进行更换。

提示：左右边刷规格是一致的，无需左右对应，直接更换即可。

4.2 尘盒与滤网清洁

每次使用后，请按照下图所示，及时清理尘盒及滤网。

注意：

取出尘盒后请检查吸尘口是否有异物并清洁干净。

高效滤网不建议水洗。

初级滤网水洗后，请置于通风阴凉处风干，然后再使用。

高效滤网和初级滤网都是可以更换的附件。

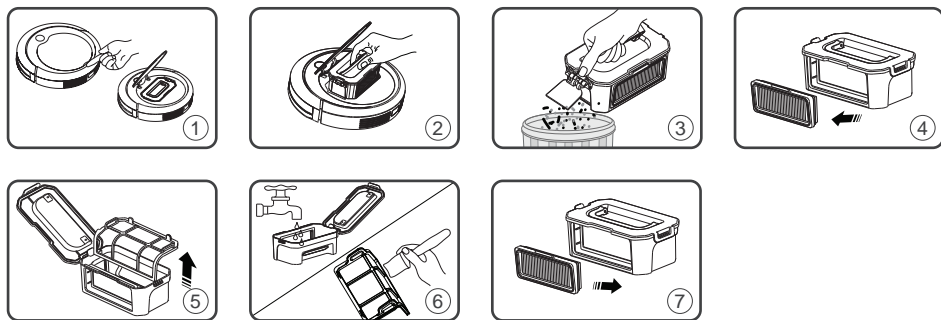

4.3 蓄水器及抹布清洁

蓄水器及抹布每次使用完后，请及时清理，具体步骤如下：

蓄水器清洁（限特定型号）

从主机底部取出蓄水器，取下抹布。

打开蓄水器上的注水口，倒出所剩的水。

清洗并晾干。

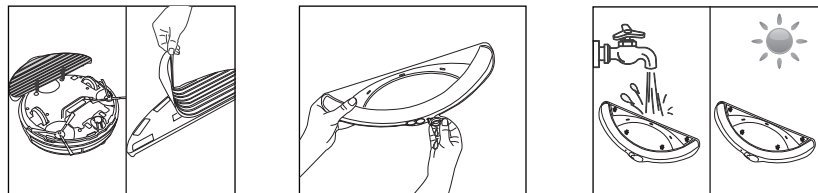

4. 产品维护

抹布清洁

从主机底部取下抹布，清洗并晾干。

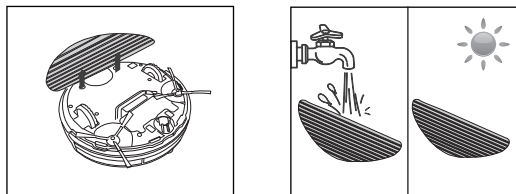

4.4 传感器及充电极片清洁

用清洁工具或软布轻轻擦拭传感器及充电极片，如图。

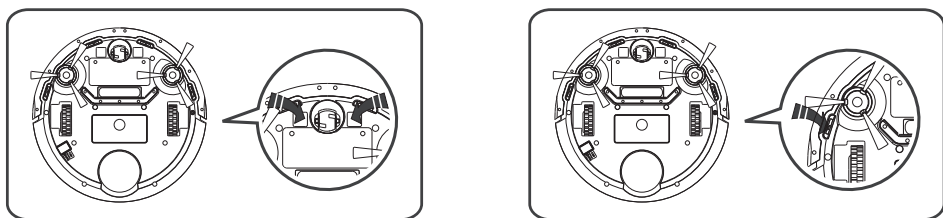

提示: 充电座上的对接电极片有异物时也需及时清理干净。

5. 常见故障

5.1 警示代码表

当机器出现某些常见异常时，会以提示音提醒。

主机上指示灯变成红色闪烁提示音“滴”声的次数来提示异常所在位置，详情如下：

序号	提示音	异常原因	解决方法
01	滴一声	主机悬空或被困	请把主机移动到一个新的位置，重新启动
02	滴两声	碰撞板异常	检查碰撞板是否有异物卡住
03	滴三声	悬崖传感器异常	悬崖侦测器脏了，请清洁悬崖传感器
04	滴四声	其它异常	机器电压过低需要人工协助充电

主机上指示灯变红色长亮提示音“滴”声的次数来提示异常所在位置，详情如下：

序号	提示音	异常原因	解决方法
01	滴一声	驱动轮异常	请旋转轮子，检查轮子是否卡死
02	滴两声	边刷异常	检查边刷是否被缠死或卡住，请清洁毛刷
03	滴三声	风机异常	清理灰尘盒中的垃圾及风道口
04	滴四声	前轮异常	旋转及清洁前轮和前轮传感器

 **注意：**若上述方法无法解决问题，请尝试以下动作：

- 1、重新打开主机底部的电源开关，重新启动机器；
- 2、若重新开机也无法解决问题，请将机器送往售后服务中心维修。

 **提示：**

- 1、若长时间不使用产品，储存前请先将其充满电，再关闭电源开关，并坚持每3个月为其补充电，以防电池过放电。
- 2、电池过放电或长期不使用，产品可能无法充电，请联系本公司售后进行维修，切勿自行拆卸。

6. 产品参数

主机型号	CEN360/CEN361
工作电压 (V)	14.4 ===
额定功率 (W)	20
充电时间 (h)	约4-5
一次充电连续工作时间 (min)	约100-120
充电座	
额定输出电压 (V)	24 ===
额定输出电流 (A)	0.5
遥控器	
输入电压 (V)	3
适配器型号	YJS010A-2400500C
输入：100-240V~50/60Hz 350mA	输出：24V === 500mA

* 因产品持续改善的需要，本资料产品以实物为准，我公司保留产品更新的权利。

* 不同型号产品本身无差异，只是颜色或外观略微不同。

部件类别	有害物质					
	铅 (Pb) 及其化合物	汞 (Hg) 及其化合物	镉 (Cd) 及其化合物	六价铬 (Cr(VI)) 及其化合物	多溴联苯 (PBB)	多溴二苯醚 (PBDE)
塑胶件	○	○	○	○	○	○
五金件 (合金)	×	○	○	○	○	○
主机电路模块	×	○	○	○	○	○
电池	○	○	○	○	○	○
插头电源线 (金属)	×	○	○	○	○	○

○：表示该有害物质在该部件所有均质材料中的含量均在 GB/T 26572 现行有效版本规定的限量要求以下。
 ×：表示该有害物质至少在该部件的某一均质材料中的含量超出 GB/T 26572 现行有效版本规定的限量要求，且目前业界没有成熟的替代方案，符合欧盟 RoHS 指令环保要求。



本标识内数字表示产品在正常使用状态下的环保使用期限为 10 年。

执行标准

GB4706.1 -2005 GB4706.7 -2014
 GB4343.1 -2009 GB17625.1 -2012

合格证

生产日期:

检验员:

制造商名称：科沃斯机器人科技有限公司
制造商地址：江苏省苏州市吴中区石湖西路 108 号

CEN360-IM2014R07